

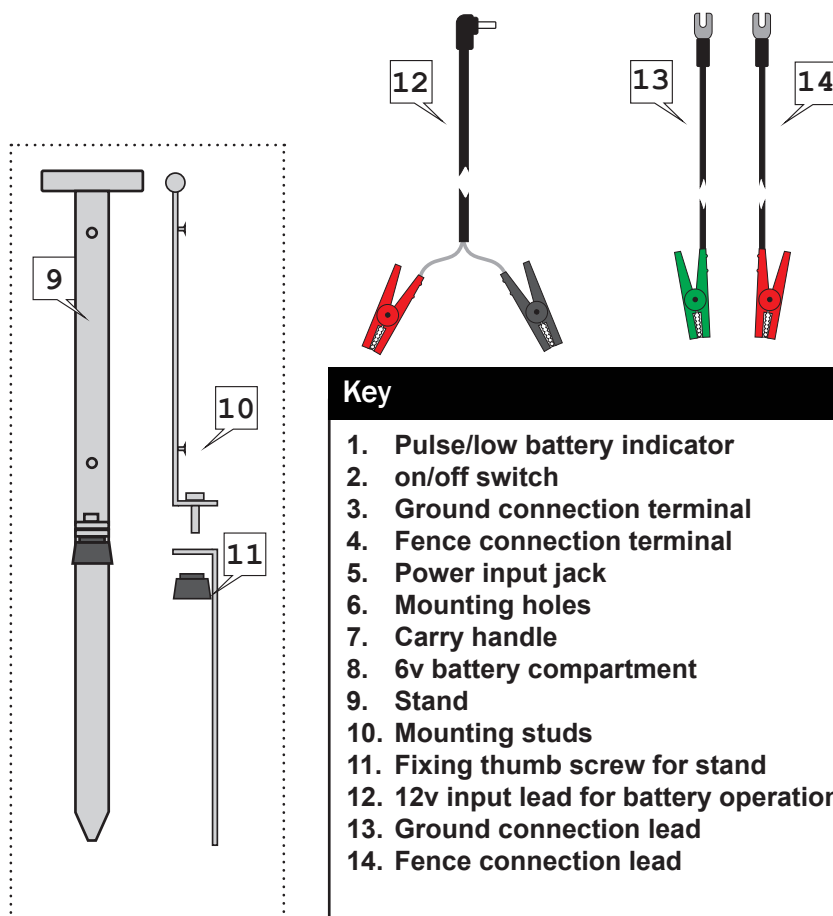

Installation guide - HLB25 - Merlin

Please read through before installation. Please read safety guidelines leaflet.

What's in the box? Getting to know the Merlin

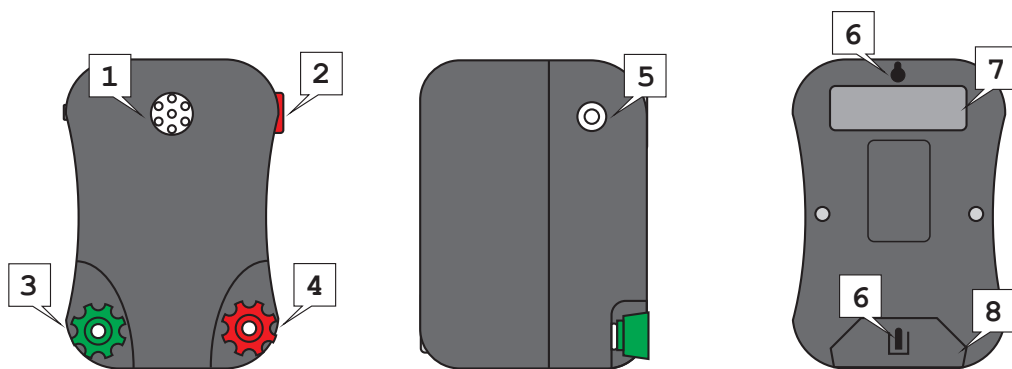

Key

1. Pulse/low battery indicator
2. on/off switch
3. Ground connection terminal
4. Fence connection terminal
5. Power input jack
6. Mounting holes
7. Carry handle
8. 6v battery compartment
9. Stand
10. Mounting studs
11. Fixing thumb screw for stand
12. 12v input lead for battery operation
13. Ground connection lead
14. Fence connection lead

Connecting it all together

The Merlin can be powered by external 12v battery or a 6v spring top battery.

12v connection

Insert the male jack from the 12v battery lead into the socket on the side of the energiser. Unscrew the terminals enough to slide in the fork terminals on the earth and fence leads. Securely tighten. Using mounting holes, position the energiser onto the stand.

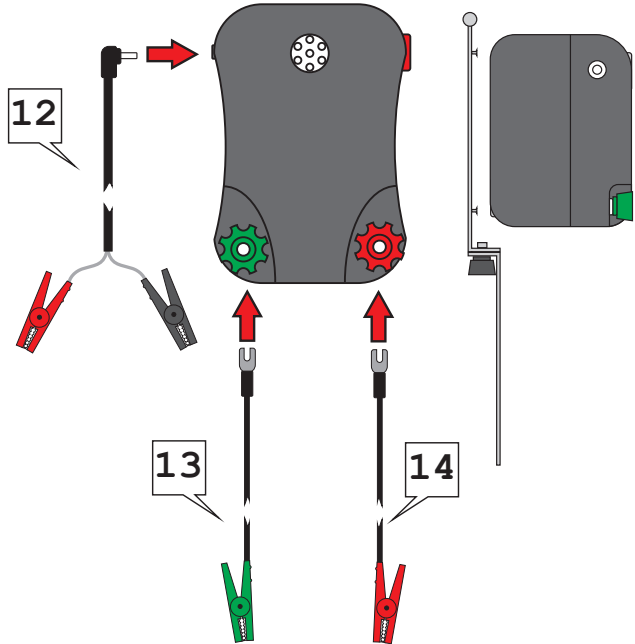

6v battery insertion

To insert the internal 6v battery, slide out the door to the battery compartment and place the battery inside, spring side up. Slide the battery door back into place securely. If operating primarily from a 12v external battery, the 6v battery will automatically activate when the 12v charge drops below 6v.

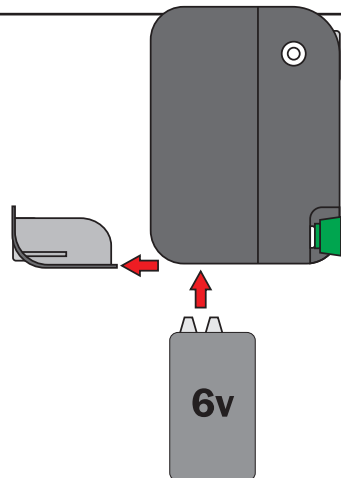

*Using a high amp hour version of the spring top battery will give you a longer operation time. Our Part 47PJ6-50

Connection to the fence

12v connection

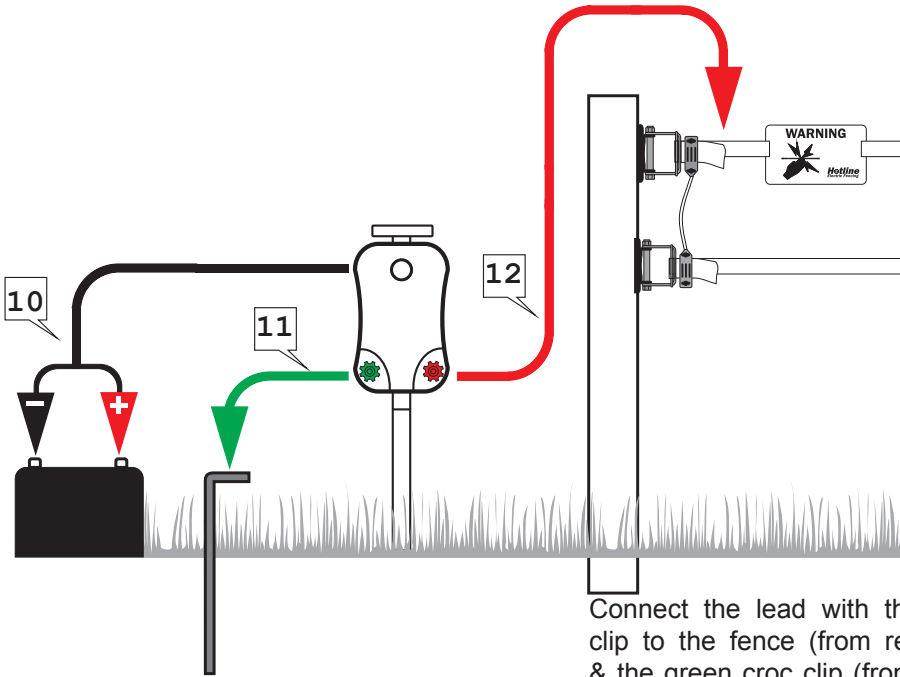

Connect the lead with the red croc clip to the fence (from red terminal) & the green croc clip (from the green terminal) to the ground rod. We recommend a minimum of one ground rod driven approx. one metre into the ground. Connect the croc clips on the battery lead to a 12v leisure/marine battery.

Switching on and off

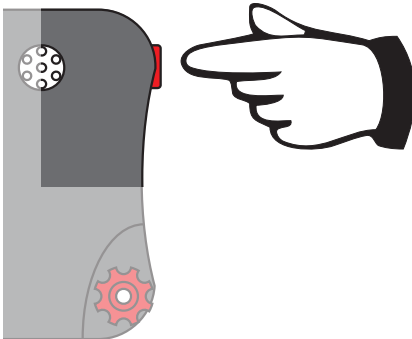

Pulse/low battery indicator

The light on the front of the energiser will flash green with every pulse. As your 12v battery loses power, it will start to flash red indicating that you need to change the battery. If you are using a 6v internal battery the LED will flash red at all times.



Trouble shooting

You should have a minimum of 3kv on your fence line to be effective. In principle, electric fencing is a simple concept. If your energiser is working then there can only be two other places to look - your fence line or ground system.

Checking the energiser

Sound and sight - Most energisers emit an audible tick caused by the firing of the output transformer. This is a good indication that the energiser is working. The indicator light or fence monitor should be pulsing or flashing. The energiser has a pulse indicator, and this should be operating at all times. If the light is flashing green it usually means that the energiser is working correctly. This indicates that the problem is somewhere on the fence system. If red then your battery needs charging. **Flash test** - disconnect the croc clips from the fence and ground stake. Clip the croc clips together making sure the metal jaws contact each other. Slowly draw them apart - you should get a short (1-2mm) spark jumping from one to the other. **Use a Tester** - disconnect completely from the ground stake and fence and take a reading across the terminals. Depending on the model of energiser you should have a reading between 7 and 10kv.

Checking the ground system

Low voltage - If there is high voltage on your ground stake it is missing from your fence line. The greater the depth and surface area under the ground the more efficiently your ground stake will collect the pulse as it returns through the earth. If you get a shock from your ground stake, or your tester shows voltage when touched to the ground stake, you can improve your whole system by adding further ground stakes. Link additional ground stakes with wire, spacing them about a metre apart.

Checking the fence line

Clear lines - An electric fence operates as an open circuit. The fence is positive and the ground itself is negative. By touching both fence and ground the animal completes the circuit and get the shock. If anything touches both ground and fence, other than the animal, it reduces the effective voltage on the fence line. The fence line must not touch anything that is not insulated from the ground. Check the fence line is clear from all vegetation and wooden posts, metal posts and gates are not touching the line. Check all insulators. The fence line can occasionally come unhooked from insulators and touch the posts and broken insulators can cause leaking of power into the post and ground. **Line problems** - If you are joining two sections of tape or wire, try to use correct connectors to ensure the conductors in both sections are connected. Check the condition of the line, if the metal conductors within the line are broken it will effect the efficiency of the fence. Greater metal content means greater efficiency. **Netting** - Netting is closer to the ground than other forms of fence so requires more maintenance to keep clear from vegetation. All horizontal lines, apart from the bottom, must be kept clear from the ground. If your net is sagging and touching the ground, add in extra posts. The net must also be clear of contact from other forms of fencing, arks and chicken wire runs. Check the metal spikes on the posts, occasionally wires can get caught up or slip down to the metal spike and take power to ground. **Remember-** if your energiser and ground system is fine, the problem **will** be somewhere on your fence line!
If in doubt, **Call** - We are always happy to help. **+44(0)1626 33 11 88**

Installationsanleitung - 47HLB25 - Merlin

Bitte vor der Installation durchlesen. Bitte Merkblatt mit den Sicherheitshinweisen durchlesen.



Was ist in der Kiste? Lernen Sie Ihren Merlin kennen

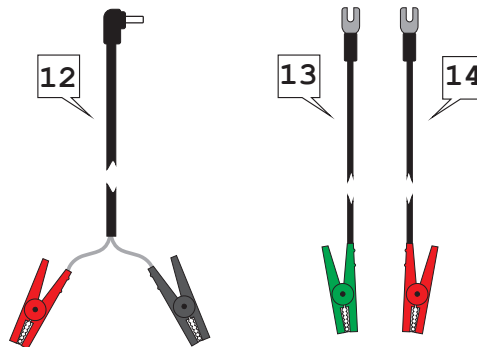
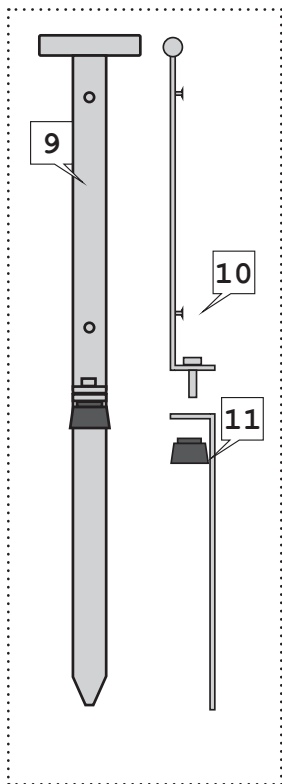
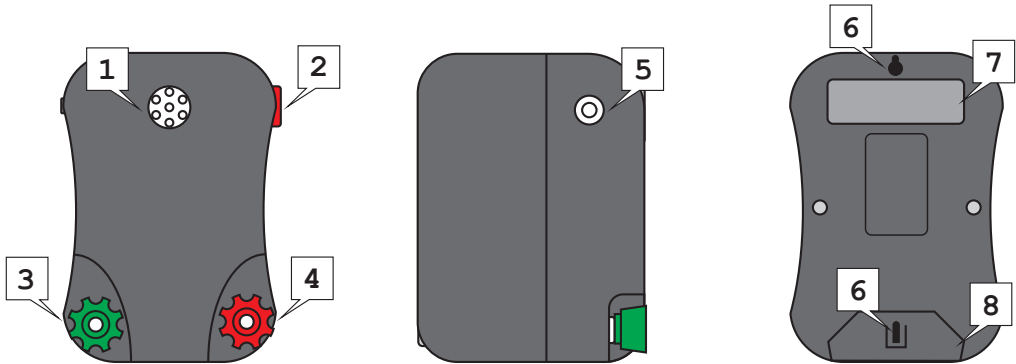

Legende

1. Impuls-/Schwache-Batterie-Anzeige
2. An-/Aus-Schalter
3. Erdungsanschlussklemme
4. Zaunanschlussklemme
5. Eingangsbuchse
6. Befestigungslöcher
7. Tragegriff
8. 6-Volt-Batteriefach
9. Ständer
10. Befestigungsbolzen
11. Rändelschraube zur Befestigung des Ständers
12. 12-Volt-Zuleitung für Batteriebetrieb
13. Erdungsanschlussleitung
14. Zaunanschlussleitung

Alles miteinander verbinden

Der Merlin kann mit einer externen 12-Volt-Batterie oder einer 6-Volt-Blockbatterie mit Federkontakten betrieben werden.

12-Volt-Anschluss

Stecken Sie den Stecker der 12-Volt-Batterieleitung in die Buchse an der Seite des Elektrozaungeräts (Energiser). Lösen Sie die Anschlussklemmen soweit, bis Sie die Kabelschuhe (in Gabelform) auf die Erdungs- und Zaunleitung schieben können. Fest anziehen. Bei Verwendung der Befestigungslöcher positionieren Sie das Elektrozaungerät auf dem Ständer.

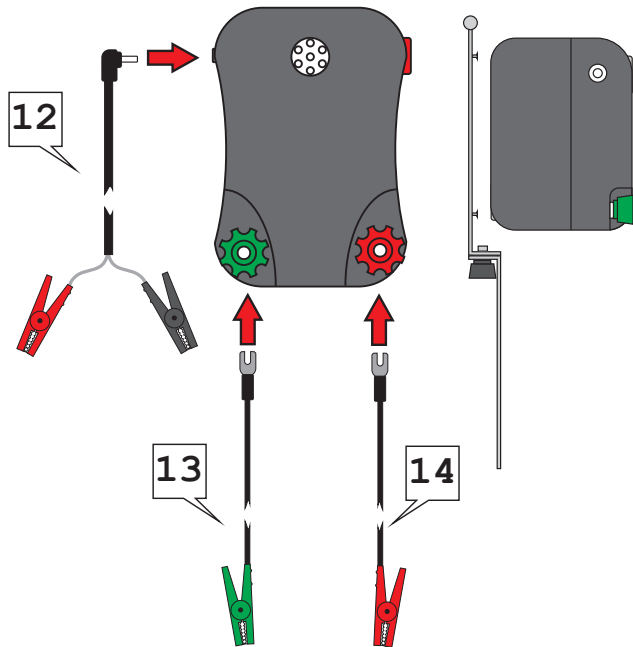

Einlegen der 6-Volt-Batterie

Um die interne 6-Volt-Batterien einzulegen, schieben Sie den Deckel des Batteriefachs heraus und legen Sie eine Batterie mit der Federseite nach oben ein. Schieben Sie den Batteriefachdeckel wieder zu. Wird zum Betrieb hauptsächlich eine externe 12-Volt-Batterie verwendet, wird die 6-Volt-Batterie automatisch aktiviert, wenn die 12-Volt-Batterieladung auf unter 6 Volt sinkt.

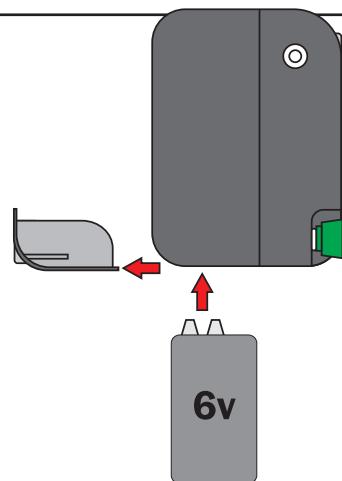

*Bei Verwendung einer Blockbatterie mit Federkontakten und hoher Amperstunden-Leistung erhöht sich die Betriebsdauer. Unser Teil 47PJ6-50

12-Volt-Anschluss

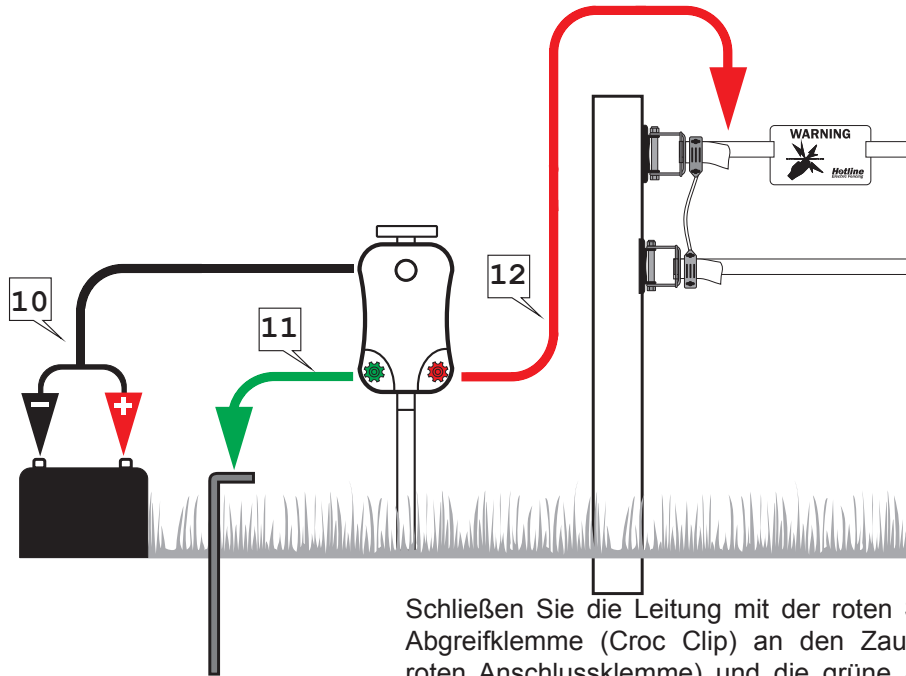

Schließen Sie die Leitung mit der roten Sicherheits-Abgreifklemme (Croc Clip) an den Zaun (von der roten Anschlussklemme) und die grüne Sicherheits-Abgreifklemme an den Staberder an (von der grünen Anschlussklemme). Wir empfehlen mindestens einen Staberder ca. einen Meter in den Erdboden einzuschlagen. Schließen Sie die Sicherheits-Abgreifklemmen an der Batterieleitung an eine 12-Volt-Verbraucher oder Schiffsbatterie an.

Ein- und Ausschalten

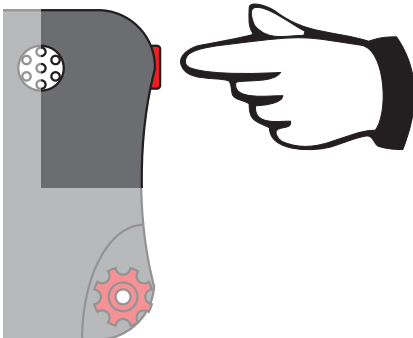

Impuls-/Schwache-Batterie-Anzeige

Die Lampe an der Vorderseite des Elektrozaungeräts blinkt bei jedem Impuls grün. Sobald sich Ihre 12-Volt-Batterie entlädt, beginnt sie rot zu blinken, um anzuzeigen, dass Sie die Batterie wechseln müssen. Bei Verwendung einer internen 6-Volt-Batterie blinkt die LED-Lampe andauernd rot.

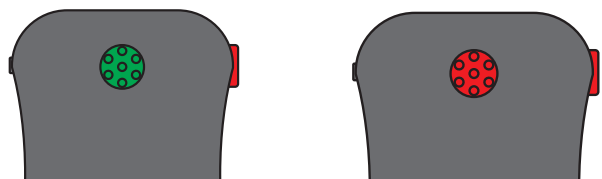

Fehlersuche

Um die Effektivität sicherzustellen, sollten Sie eine Spannung von mindestens 3 kV an Ihrem Zaun anliegen haben. Das Konzept von Elektrozäunen ist grundsätzlich recht einfach. Wenn Ihr Elektrozaungerät funktioniert, gibt es nur zwei andere Stellen, die Sie überprüfen können - Ihre Zaunleitung oder das Erdungssystem.

Überprüfung des Elektrozaungeräts

Sehen und Hören - Bei den meisten Elektrozaungeräte ist ein rhythmisches Ticken wahrnehmbar, das durch die Zündung des Ausgangstransformators verursacht wird. Dies ist ein gutes Zeichen dafür, dass das Elektrozaungerät ordnungsgemäß funktioniert. Die Anzeigenleuchte bzw. der Zaunmonitor sollte aufflackern oder blinken. Das Elektrozaungerät verfügt über eine Impuls-Anzeige und diese sollte immer in Betrieb sein. Wenn die Leuchte grün blinkt, bedeutet dies gewöhnlich, dass das Elektrozaungerät ordnungsgemäß funktioniert. Dies weist auf ein Problem innerhalb der Zaunanlage hin. Blinkt die Leuchte rot, muss die Batterie aufgeladen werden. **Flash-Test** - Trennen Sie die Sicherheits-Abgreifklemmen vom Zaun und vom Staberder. Klemmen Sie die Sicherheits-Abgreifklemmen zusammen und stellen Sie sicher, dass sich die Metallbacken berühren. Ziehen Sie sie langsam auseinander - es sollte ein kleiner (1-2 mm) Funke von einem Anschluss zum anderen überspringen. **Testgerät verwenden** - Vollständig vom Staberder und Zaun trennen und eine Ablesung an den Anschlüssen vornehmen. Je nach Modell des Elektrozaungeräts sollte ein Messwert zwischen 7 und 10 kV abgelesen werden.

Überprüfung des Erdungssystems

Niedrige Spannung - Falls am Staberder eine hohe Spannung anliegt, fehlt diese an der Zaunleitung. Je größer die Tiefe und Fläche unter der Erde, desto effizienter wird der Staberder den Impuls erfassen, wenn dieser durch die Erde zurückfließt. Wenn Sie am Staberder einen Stromschlag bekommen oder Ihr Testgerät eine Spannung anzeigt, wenn Sie es an den Staberder halten, können Sie Ihr gesamtes System verbessern, indem Sie weitere Staberder installieren. Verbinden Sie die zusätzlichen Staberder mit Draht und stellen Sie sie in einem Abstand von einem Meter zueinander auf.

Überprüfung der Zaunleitung

Saubere Leitungen - Ein Elektrozaun ist als offener Stromkreis konzipiert. Der Zaun ist positiv und der Erdboden an sich ist negativ. Wenn ein Tier nun sowohl den Zaun als auch den Erdboden berührt, schließt es den Stromkreis und bekommt einen Stromschlag. Berührt ein anderes Objekt als ein Tier sowohl den Erdboden als auch den Zaun, reduziert sich die effektive Spannung der Zaunleitung. Die Zaunleitung darf mit keinem Objekt in Berührung kommen, das nicht vom Erdboden aus isoliert ist. Prüfen Sie, ob die Zuleitung von Bewuchs befreit ist, und dass keine Holzpfosten, Metallpfosten oder Tore die Leitung berühren. Kontrollieren Sie alle Isolatoren. Die Zaunleitung kann sich gelegentlich von den Isolatoren lösen und die Pfosten berühren und defekte Isolatoren können zu einem Austritt des Stromes in die Pfosten und den Erdboden führen. **Leitungsprobleme** - Wenn Sie zwei Klebeband- oder Drahtabschnitte miteinander verbinden, verwenden Sie bitte die korrekten Verbindungen, um sicherzustellen, dass die Leiter in beiden Abschnitten miteinander verbunden sind. Kontrollieren Sie den Zustand der Leitung - wenn die Metallleiter in der Leitung defekt sind, wirkt sich dies auf den Wirkungsgrad des Zauns aus. Ein größerer Metallgehalt erhöht den Wirkungsgrad. **Maschendrahtzaun** - Ein Maschendrahtzaun ist näher am Erdboden als jede andere Art von Zaun und ist daher wartungsintensiver hinsichtlich der Beseitigung von Bewuchs. Alle horizontalen Leitungen, außer vom Boden, müssen vom Erdboden her freigehalten werden. Wenn Ihr Maschendrahtzaun durchhängt und den Erdboden berührt, stellen Sie weitere Pfosten auf. Der Maschendrahtzaun darf zudem auch nicht mit anderen Zäunen, mobilen Hühnerställen oder den Maschendrahtzäunen von Hühnerhöfen in Berührung kommen. Kontrollieren Sie die Metallspitzen an den Pfosten - gelegentlich kann der Draht an den Metallspitzen hängenbleiben oder herunterrutschen und somit Strom zum Erdboden leiten. **Bitte beachten** - Wenn Ihr Elektrozaungerät und Erdungssystem problemlos funktionieren, **wird** der Fehler bei Ihrer Zaunleitung zu finden sein!

Im Zweifelsfall, **rufen Sie uns an** - Wir helfen Ihnen gerne. **+44 (0) 1626 33 11 88**

Guide d'installation - 47HLB25 - Merlin

Merci de le lire entièrement avant l'installation Veuillez lire le dépliant sur les directives de sécurité



Que contient le carton ? Prise en main du Merlin

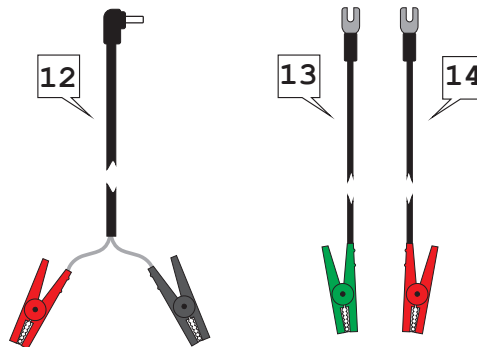
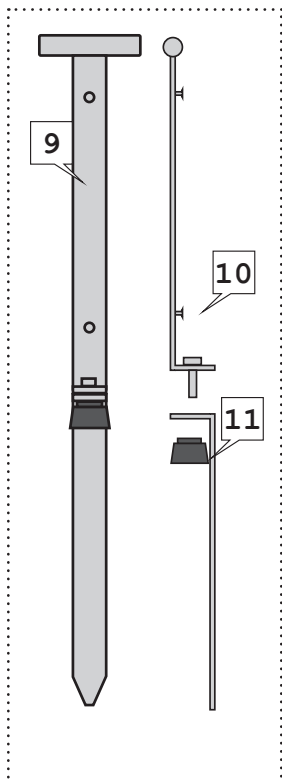
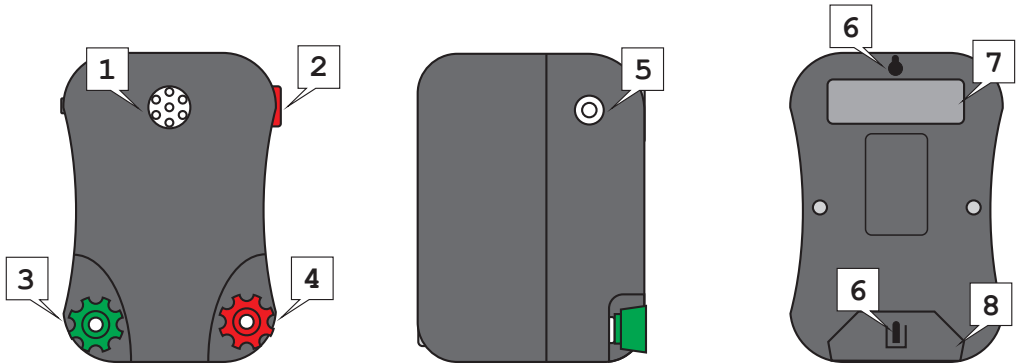

Légende

1. Indicateur d'impulsion/de batterie faible
2. Interrupteur On/Off
3. Borne de raccordement au sol
4. Borne de raccordement à la clôture
5. Jack d'entrée du courant
6. Trous de montage
7. Poignée de transport
8. Compartiment à batterie 6 V
9. Piquet support
10. Tiges de montage
11. Vis papillon de fixation pour piquet support
12. Fil d'entrée 12 V pour le fonctionnement de la batterie
13. Fil de raccordement à la terre
14. Fil de raccordement à la clôture

Connexion de l'ensemble

L'électrificateur Merlin peut être alimenté par une batterie externe 12 V ou une batterie 6 V à bornes ressorts.

Raccordement au 12 V

Insérez le jack mâle relié au fil de la batterie 12 V dans la prise sur le côté de l'électrificateur. Dévissez les bornes suffisamment pour insérer les bornes à fourche sur les fils de terre et de clôture. Serrez de manière sûre. En utilisant les trous de montage, positionnez l'électrificateur sur le piquet.

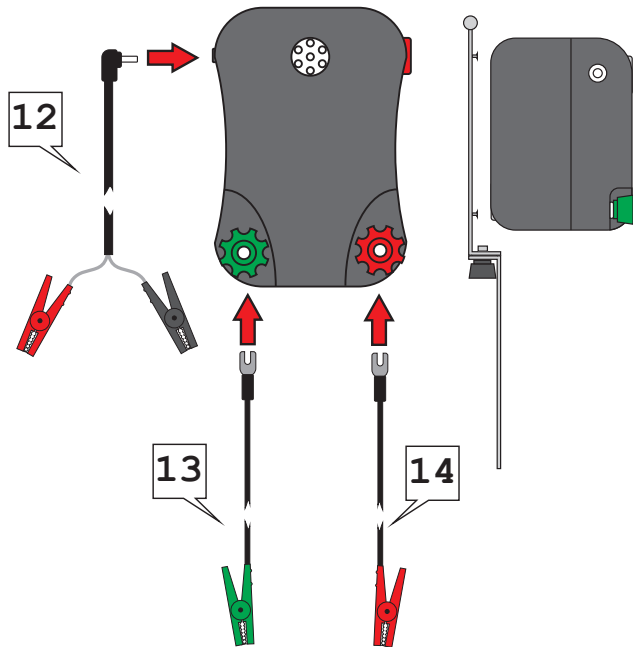

Insertion de la batterie 6 V

Pour insérer la batterie interne 6 V, glissez la porte d'accès au compartiment à batterie pour l'ouvrir, placez la batterie dedans, le côté à ressorts tourné vers le haut. Remettez la porte de la batterie de manière sûre en la faisant glisser. Si vous alimentez l'électrificateur principalement avec une batterie externe 12 V, la batterie 6 V va automatiquement s'activer lorsque la charge 12 V descend en dessous de 6 V.

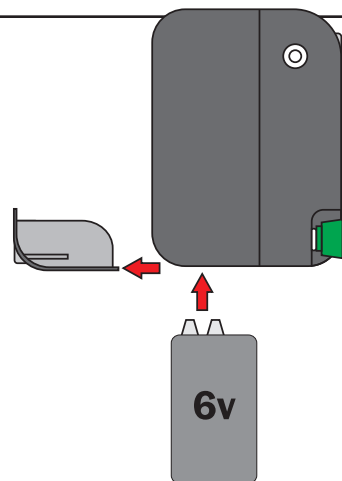

*Si vous utilisez une version à nombre d'ampères-heure élevé de la batterie à bornes ressorts, l'autonomie de fonctionnement sera plus longue. Notre réf. 47PJ6-50

Raccordement au 12 V

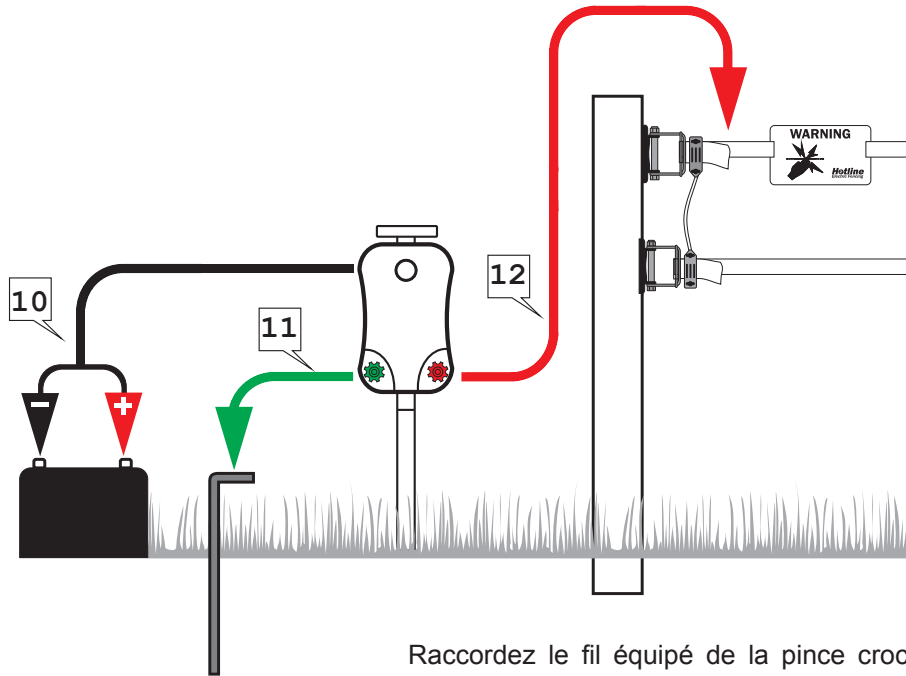

Raccordez le fil équipé de la pince crocodile rouge (venant de la borne rouge) à la clôture et la pince crocodile verte (venant de la borne verte) au piquet de terre. Nous recommandons de rentrer le piquet de terre d'environ un mètre dans le sol. Raccordez les pinces crocodiles du fil de batterie à une batterie 12 V grand public/de marine

Allumage et extinction

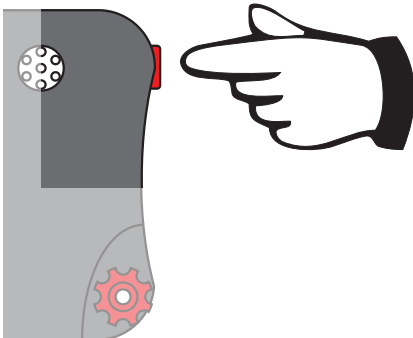

Indicateur d'impulsion/de batterie faible

Le voyant sur le devant de l'électrificateur clignote en vert à chaque impulsion. Tandis que votre batterie 12 V faiblit, il va se mettre à clignoter en rouge pour indiquer qu'il faut changer la batterie 12 V. Si vous utilisez une batterie interne 6 V, la LED va clignoter en rouge en permanence.

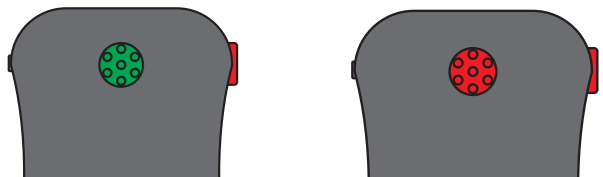

Dépistage des pannes

Pour que la ligne de clôture soit efficace, il faut qu'elle se trouve sous 3 KV minimum. De par son principe, une clôture électrique est un concept simple. Si votre électrificateur fonctionne, il ne peut y avoir que deux autres endroits à vérifier : votre ligne de clôture ou le système de terre.

Vérifier l'électrificateur

Sonorité et vue - La plupart des électrificateurs émettent un « tic » audible occasionné par la décharge du transformateur de sortie. Ce bruit est un bon indicateur que l'électrificateur fonctionne. Le voyant indicateur ou le moniteur de clôture devrait émettre une impulsion ou clignoter. L'électrificateur comporte un indicateur d'impulsion et cet indicateur devrait fonctionner en permanence. Si le voyant clignote en vert, cela signifie habituellement que l'électrificateur fonctionne correctement. Cela indique que le problème se situe quelque part sur le système de clôture. Si le voyant clignote en rouge : la batterie a besoin d'être rechargée **Test d'arc électrique** - Déconnectez les pinces crocodiles de la clôture et du piquet de terre. Connectez les pinces crocodiles entre elles en veillant à ce que les mâchoires métalliques se touchent bien. Détachez-les lentement l'une de l'autre : il devrait se produire un bref arc électrique (de 1-2 mm) entre l'une et l'autre. **Utiliser un testeur** - Déconnectez complètement du piquet de terre et de la clôture et lisez la tension entre les bornes. Suivant le modèle d'électrificateur, vous devriez lire entre 7 KV et 10 KV.

Vérifier le système de terre

Tension basse - Si une haute tension est appliquée à votre piquet de terre, elle va manquer à votre ligne de clôture. Plus la profondeur et la surface sous le sol sont importantes et plus votre piquet de terre va collecter efficacement l'impulsion lorsqu'elle revient à la terre. Si vous vous électrocutez au contact du piquet de terre ou si votre testeur affiche une tension au contact avec le piquet de terre, vous pouvez améliorer l'ensemble de votre système en ajoutant des piquets de terre. Reliez des piquets de terre additionnels avec du fil métallique en les espaçant d'env. un mètre.

Vérifier la ligne de clôture

Lignes dégagées - Une clôture électrique opère comme un circuit ouvert. La clôture est positive et la terre elle-même est négative. Si l'animal qui déjà touche le sol touche la clôture, il ferme le circuit et s'électrocute. Si quelque chose d'autre qu'un animal touche à la fois la terre et la clôture, cet objet réduit la tension efficace de la ligne de clôture. La ligne de clôture ne doit rien toucher qui ne soit pas isolé par rapport à la terre. Vérifiez que la ligne de clôture est bien dégagée (ni la végétation ni des poteaux en bois, poteaux métalliques et portails ne doivent toucher la ligne). Vérifiez tous les isolateurs. Il peut arriver que la clôture se décroche des isolateurs et touche les poteaux ; des isolateurs cassés peuvent provoquer une fuite de courant dans le poteau puis le sol. **Problèmes de ligne** - Si vous connectez deux segments de ruban ou de fil électrique, essayez d'utiliser des connecteurs corrects pour assurer que les conducteurs soient connectés dans les deux segments. Vérifiez l'état de la ligne : si les conducteurs métalliques sont cassés dans la ligne, cela affectera l'efficacité de la clôture. Une plus grande quantité de métal signifie une plus grande efficacité. **Pose d'un filet** - Un filet se trouve plus près du sol que toute autre clôture ; il requiert donc plus de maintenance pour l'empêcher d'entrer en contact avec la végétation. Toutes les lignes horizontales, hormis le bas, doivent être maintenues distantes du sol. Si votre filet a pris une forme concave et touche le sol, ajoutez des poteaux supplémentaires. Le filet doit aussi ne pas entrer en contact avec d'autres clôtures, arches et grillage de basse-cour. Vérifiez les crampons métalliques sur les poteaux : il peut arriver que des fils s'y accrochent ou glissent vers le crampon métallique et acheminent ainsi le courant à la terre. **Souvenez-vous** - Si votre électrificateur et votre circuit de terre sont OK, le problème **se situe** quelque part sur votre ligne de clôture !

Appelez-nous en cas de doute – Nous sommes à votre entière disposition. **+44(0)1626 33 11 88**

Guida all'installazione - 47HLB25 - Merlin

Leggere prima dell'installazione. Leggere l'opuscolo sulle direttive di sicurezza.



Cosa c'è nella scatola? Familiarizzarsi con il Merlin

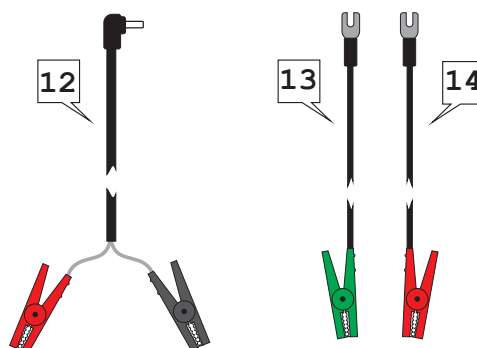
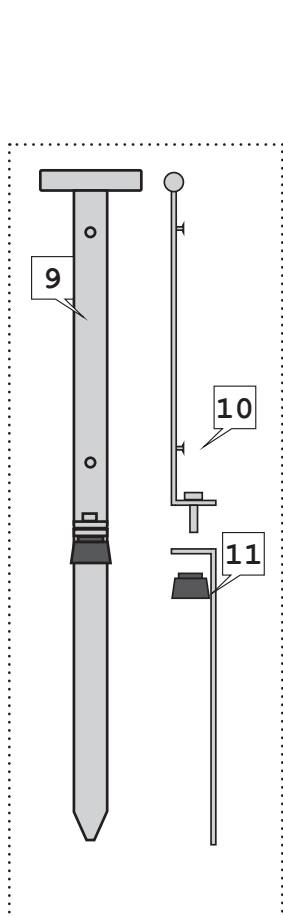
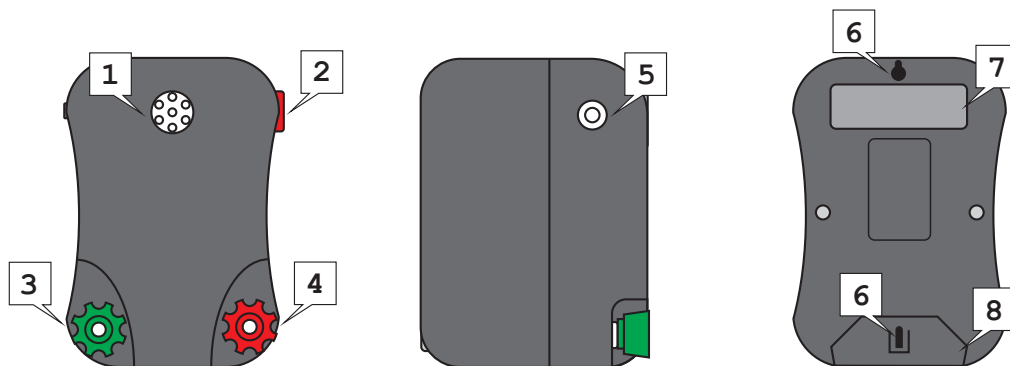

Legenda

1. Indicatore di impulsi/batteria scarica
2. Interruttore On/Off
3. Morsetto di messa a terra
4. Morsetto di collegamento alla recinzione
5. Presa di alimentazione
6. Fori di montaggio
7. Manico di trasporto
8. Vano batteria da 6V
9. Supporto
10. Prigionieri di montaggio
11. Dado ad alette per il fissaggio del supporto
12. Conduttore di alimentazione da 12V per il funzionamento a batteria
13. Conduttore di messa a terra
14. Conduttore di collegamento alla recinzione

Assemblaggio

Il Merlin può essere alimentato da una batteria esterna da 12V o da una batteria a molla da 6V.

Collegamento da 12V

Inserite lo spinotto del conduttore da 12V della batteria nella presa sul lato dell'elettificatore. Svitare i morsetti quel tanto che basta per inserire i terminali a forcella nei conduttori di terra e della recinzione. Stringete saldamente. Usando i fori di montaggio, posizionate l'elettificatore sul supporto.

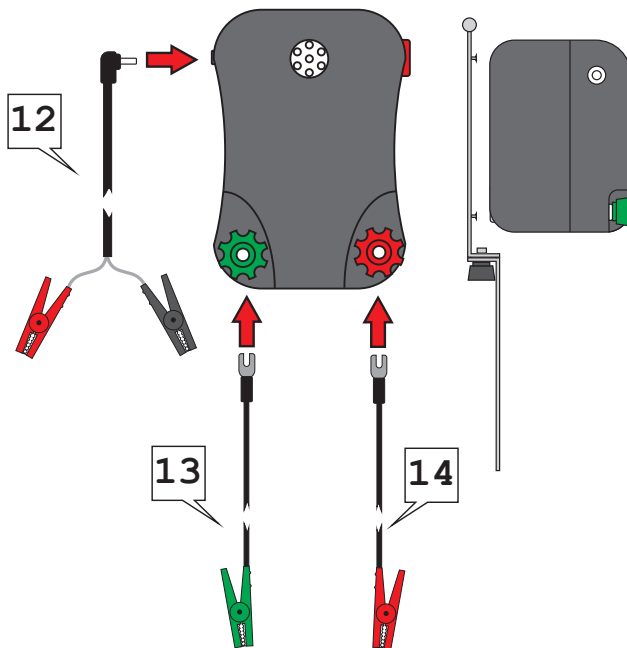

Inserimento della batteria da 6V

Per inserire la batteria interna da 6V, aprite lo sportello al vano batteria e inseritevi la batteria con la molla rivolta verso l'alto. Richiudete lo sportello del vano batteria facendolo innestare saldamente in posizione. Se l'alimentazione proviene principalmente da una batteria esterna da 12V, la batteria da 6V si attiverà automaticamente quando la carica di 12V scende al di sotto di 6V.

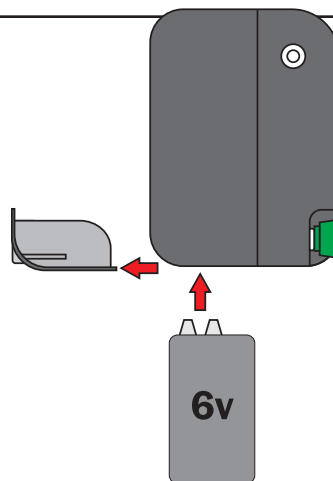

*L'utilizzo di una versione della batteria a molla con un'ampere-ora elevata vi garantirà una maggiore durata di funzionamento. Il nostro codice articolo

47PJ6-50

Collegamento da 12V

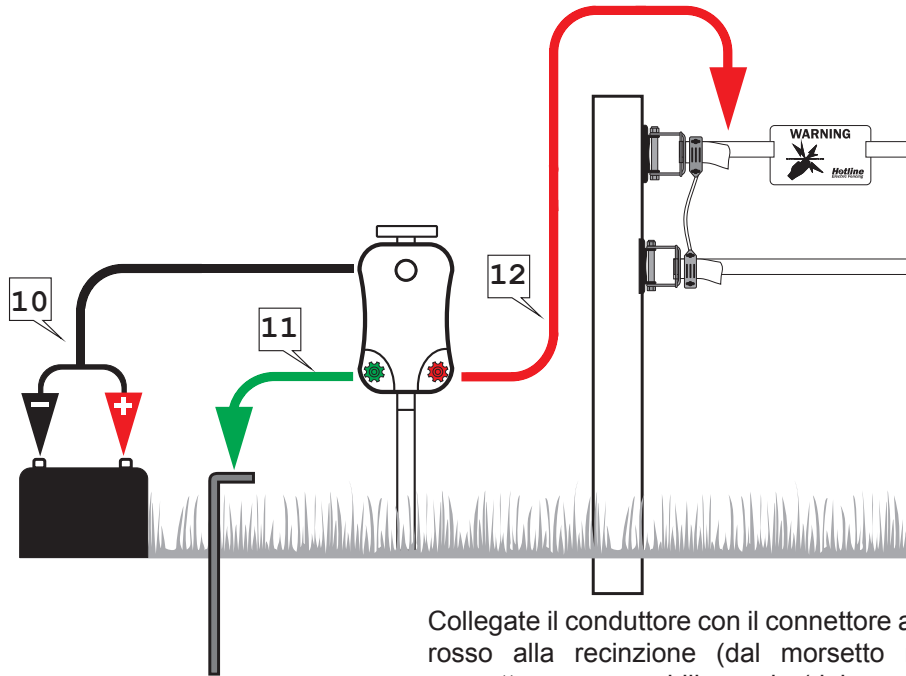

Collegate il conduttore con il connettore a coccodrillo rosso alla recinzione (dal morsetto rosso) e il connettore a coccodrillo verde (dal morsetto verde) al picchetto di terra. Raccomandiamo di usare almeno un picchetto di terra conficcato per circa un metro nel suolo. Collegate i connettori a coccodrillo sul conduttore a batteria a una batteria di servizio/di uso nautico da 12V.

Accensione e spegnimento

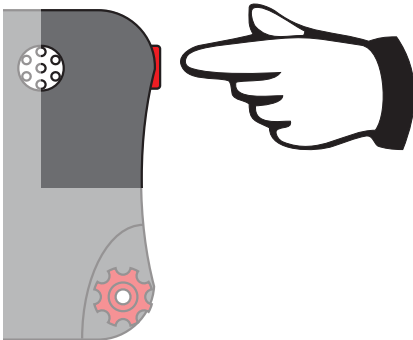

Indicatore di impulsi/batteria scarica

La spia sulla parte anteriore dell'elettrofiscatore lampeggerà con luce verde a ogni impulso. Man mano che la vostra batteria da 12V si scarica, inizierà a lampeggiare con luce rossa, indicando che dovete cambiare la batteria. Se usate una batteria interna da 6V, il LED lampeggerà sempre con luce rossa.



Ricerca ed eliminazione degli errori

Per assicurare l'efficacia della vostra recinzione dovrebbero essere presenti almeno 3kV sulla stessa. In principio, la recinzione elettrificata è un concetto semplice. Se il vostro elettrificatore funziona, allora non restano che altri due posti da controllare - la vostra recinzione o l'impianto di terra.

Controllo dell'elettrificatore

Suoni e immagini - La maggior parte degli elettrificatori emette un ticchettio udibile causato dall'alimentazione del trasformatore d'uscita. Questa è una valida indicazione che l'elettrificatore funziona. La spia luminosa o il monitor della recinzione dovrebbero pulsare o lampeggiare. L'elettrificatore possiede un indicatore di impulsi che dovrebbe essere sempre in funzione. Se la spia lampeggia con luce verde, solitamente ciò significa che l'elettrificatore funziona correttamente. Questo indica che il problema si trova in qualche punto del sistema di recinzione. Se la luce è rossa, la vostra batteria deve essere ricaricata. **Test di alta tensione** - scollegate il connettore a coccodrillo dalla recinzione e dal picchetto di terra. Collegate insieme i connettori a coccodrillo assicurandovi che le ganasce metalliche siano in contatto tra loro. Distanziatele lentamente - dovrebbe prodursi una scintilla corta (1-2mm) che salta da una ganascia all'altra. **Usare un tester** - scollegate le ganasce completamente dal picchetto di terra e dalla recinzione ed effettuate una misura tra i morsetti. In funzione del modello dell'elettrificatore dovrete ottenere una lettura compresa tra 7 e 10kV.

Controllo dell'impianto di terra

Bassa tensione - se è presente alta tensione sul vostro picchetto di terra, manca nella vostra recinzione. Quanto maggiore è la profondità e la superficie sotto il suolo, tanto più efficientemente il vostro picchetto di terra raccoglierà l'impulso che ritorna attraverso il suolo. Se ricevete una scossa elettrica dal vostro picchetto di terra o se il vostro tester indica tensione quando viene applicato sul picchetto di terra, potete migliorare l'intero impianto aggiungendo ulteriori picchetti di terra. Collegate i picchetti di terra addizionali con un filo, distanziandoli di circa un metro.

Controllo della recinzione

Sgomberare i fili - una recinzione elettrica funziona come un circuito aperto. La recinzione è positiva e il suolo stesso è negativo. Toccando sia la recinzione sia il suolo, l'animale chiude il circuito e riceve la scossa elettrica. Se qualcosa di diverso dall'animale tocca sia il suolo sia la recinzione, ciò riduce la tensione effettiva sulla recinzione. La recinzione non deve toccare nulla che non sia isolato dal suolo. Controllate che la recinzione sia sgombra da qualsiasi vegetazione e che il filo non sia in contatto con pali di legno, pali metallici e cancelli. Controllate tutti gli isolatori. La recinzione può occasionalmente sganciarsi dagli isolatori e toccare i pali e isolatori rotti possono causare la dispersione di potenza nel palo e nel suolo. **Problemi nella linea** - se congiungete due sezioni di nastro o filo, tentate di usare connettori corretti per assicurare che i conduttori in entrambe le sezioni siano collegati. Controllate la condizione della linea; se i conduttori metallici all'interno della linea sono rotti, ciò inciderà sull'efficienza della recinzione. Un maggior contenuto di metallo significa una maggiore efficienza. **Rete metallica** - la rete metallica è più vicina al suolo rispetto ad altre forme di recinzioni, quindi richiede una maggiore manutenzione per tenerla sgombra da vegetazione. Tutte le linee orizzontali, a parte il fondo, devono essere mantenute a distanza dal suolo. Se la vostra rete si incurva e tocca il suolo, aggiungete pali supplementari. La rete non deve essere nemmeno in contatto con altre forme di recinzione, rifugi e pollai recintati. Controllate gli arpioni metallici sui pali; occasionalmente i fili possono rimanere intrappolati o scivolare verso il basso sull'arpione metallico, immettendo l'energia elettrica nel suolo. **Tenere presente** - se il vostro elettrificatore e l'impianto di terra sono in ordine, il problema dovrà trovarsi in qualche punto della vostra recinzione!

In caso di dubbi, **chiamateci** - saremo sempre lieti di aiutarvi. **+44(0)1626 33 11 88**

Guía de instalación - 47HLB25 - Merlin

Rogamos lea la guía detenidamente antes de la instalación. Rogamos lea el folleto de las directrices de seguridad.



¿Qué se incluye en la caja? Conozca el Merlin

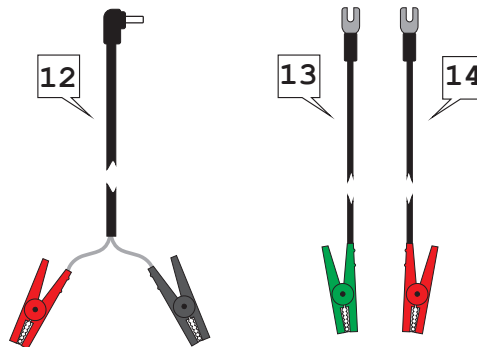
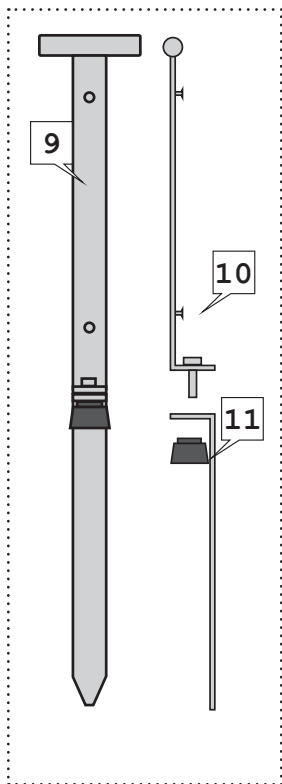
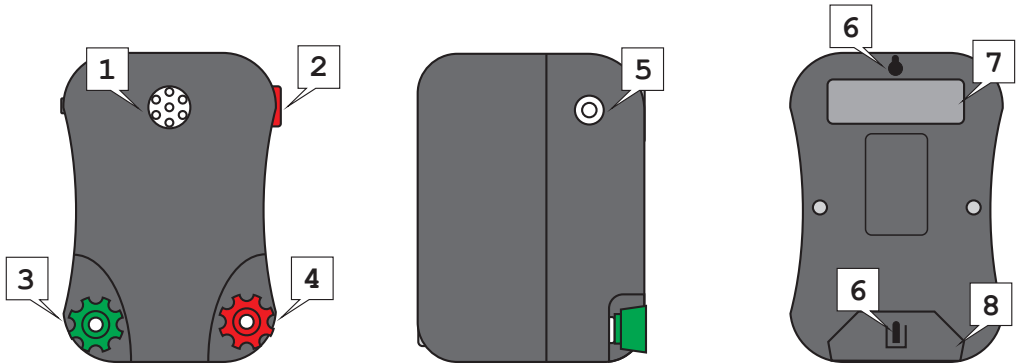

Nomenclatura

1. Indicador de impulsos / batería baja
2. Interruptor de encendido y apagado
3. Borne de conexión a tierra
4. Borne de conexión de la cerca
5. Conector de entrada de energía
6. Orificios de montaje
7. Asa de transporte
8. Compartimiento de batería de 6 V
9. Soporte
10. Pernos de montaje
11. Tornillo de mariposa de fijación para soporte
12. Cable de entrada de 12 V para funcionamiento con batería
13. Cable de conexión a tierra
14. Borne de conexión de la cerca

Conexión del sistema

El Merlin puede ser alimentado por una batería externa de 12 V o por una batería superior de 6 V con resorte.

Conexión de 12 V

Insertar el enchufe macho del cable de la batería de 12 V en el enchufe del alimentador. Desenroscar los bornes lo suficiente como para deslizar los bornes de horquilla en los cables de tierra y de la cerca. Apretar firmemente. Utilizando los orificios de montaje, colocar el alimentador en el soporte.

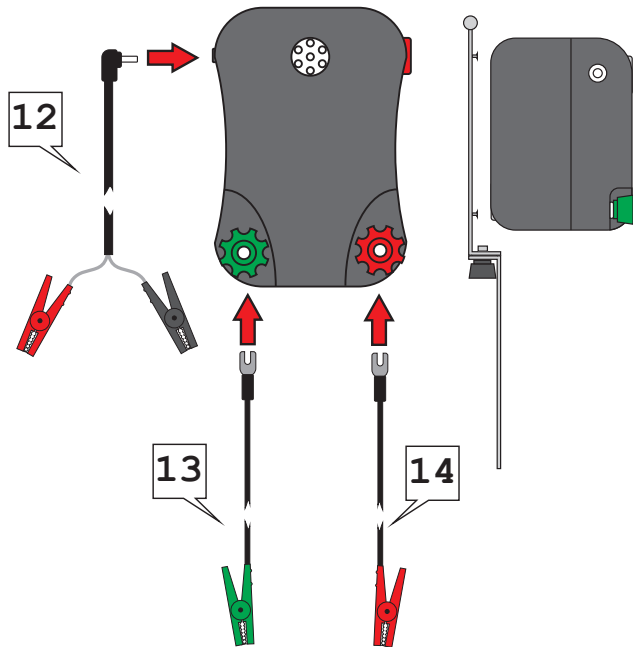

Inserción de la batería de 6 V

Para insertar la batería interna de 6 V, deslizar la puerta hacia el compartimento de la batería y colocar la batería dentro, con el lado del resorte hacia arriba. Vuelva a colocar la tapa de la batería en su sitio de forma segura. Si funciona principalmente con una batería externa de 12 V, la batería de 6 V se activará automáticamente cuando la carga de 12 V descienda por debajo de 6 V.

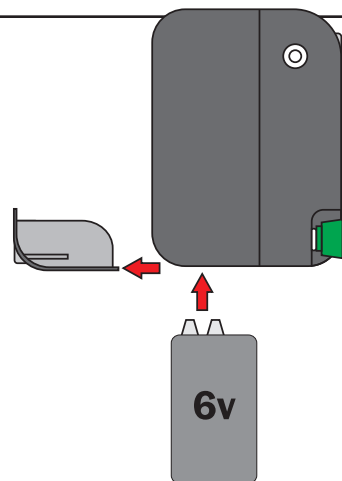

*El uso de una versión alta de amperios hora de la batería superior de resorte le dará un tiempo de funcionamiento más largo. Nuestra pieza 47PJ6-50

Conexión de 12 V

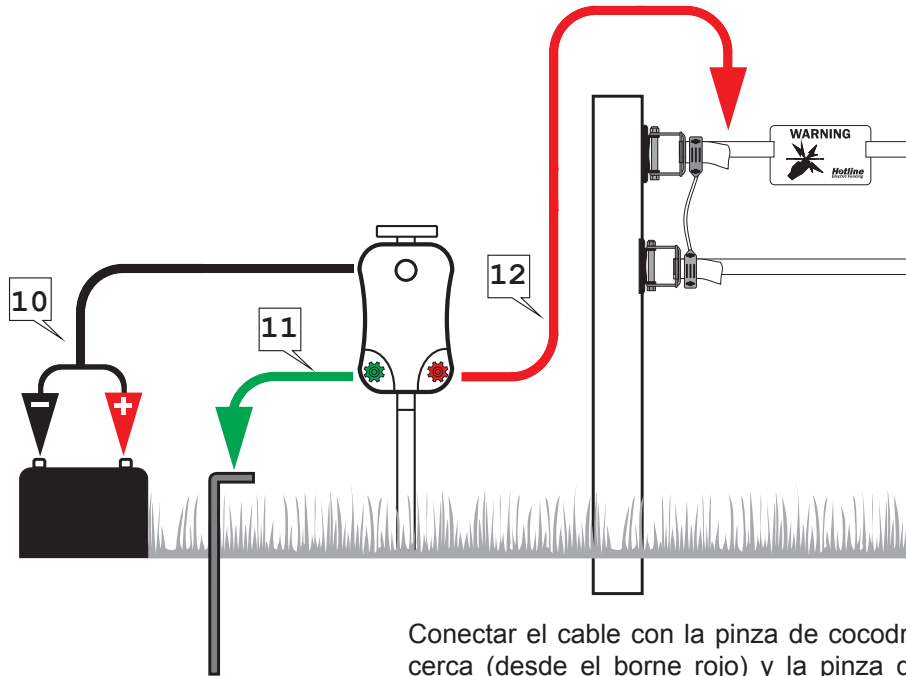

Conectar el cable con la pinza de cocodrilo roja a la cerca (desde el borne rojo) y la pinza de cocodrilo verde (desde el borne verde) a la pica de tierra. Recomendamos como mínimo una pica de tierra con una profundidad aproximada de un metro en el suelo. Conectar las pinzas de cocodrilo del cable de la batería a una batería de servicio/marina de 12 V.

Encendido y apagado

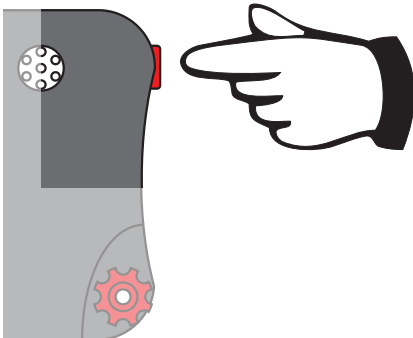

Indicador de impulsos / batería baja

La luz de la parte frontal del alimentador parpadeará en verde con cada impulso. A medida que su batería pierda energía, comenzará a parpadear en rojo, lo que indica que necesita cambiar la batería. Si está utilizando una batería interna de 6 V, el LED parpadeará en rojo en todo momento.

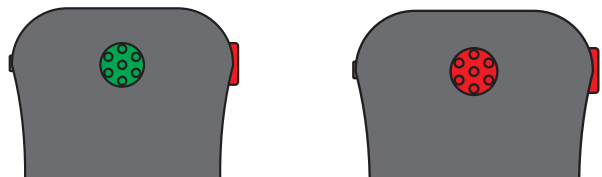

Resolución de problemas

Usted debe disponer de un mínimo de 3 kV en su línea de cercado para que sea efectiva. En principio, el cercado eléctrico es un concepto sencillo. Si su alimentador está funcionando, entonces sólo puede haber otros dos lugares donde buscar: el cercado o el sistema de puesta a tierra

Comprobación del alimentador

Sonido y vista: la mayoría de los alimentadores emiten una señal acústica causada por el encendido del transformador de salida. Se trata de una buena indicación de que el alimentador está funcionando. La luz indicadora o el monitor de la cerca deben estar emitiendo impulsos o parpadeando. El alimentador tiene un indicador de impulsos, el cual debe estar funcionando en todo momento. Si la luz parpadea, indica que el alimentador está funcionando. Esto indicaría que el problema está en algún lugar del sistema de cercado. Si es de color rojo, significa que la batería necesita cargarse. **Prueba de flash:** desconectar las pinzas de cocodrilo de la cerca y del poste de tierra. Enganchar las pinzas de cocodrilo asegurándose de que las mandíbulas metálicas estén en contacto entre sí. Separarlas lentamente: debe producirse una chispa corta (1-2mm) al saltar de uno a otro. **Usar un comprobador:** desconectar completamente del poste de tierra y de la cerca y tomar una lectura a través de los bornes. Dependiendo del modelo de alimentador se debe tener una lectura entre 7 y 10 kV.

Comprobación del sistema de puesta a tierra

Baja tensión: si hay alta tensión en su poste de tierra, significa que no la hay en su cercado. Cuanto mayor sea la profundidad y el área de la superficie bajo el suelo, más eficientemente recogerá el poste de tierra el impulso cuando regrese a través de la tierra. Si se recibe una descarga desde el poste de tierra o si el comprobador muestra tensión al tocar el poste de tierra, se puede mejorar todo el sistema agregando más postes de tierra. Unir los postes de tierra adicionales con alambre, espaciándolos con una distancia de aproximadamente un metro entre sí.

Comprobación del cercado

Líneas claras: una cerca eléctrica funciona como un circuito abierto. La cerca es positiva y el suelo es negativo. Al tocar tanto la cerca como el suelo, el animal completa el circuito y recibe la descarga. Si algo toca el suelo y la cerca, aparte del animal, reduce la tensión efectiva en el cercado. El cercado no debe tocar nada que no esté aislado del suelo. Verificar que el cercado esté libre de toda vegetación y que los postes de madera, los postes metálicos y las puertas no toquen el cercado. Comprobar todos los aisladores. El cercado puede ocasionalmente desengancharse de los aisladores y tocar los postes; los aisladores rotos pueden causar fugas de energía hacia el poste y el suelo. **Problemas de la línea:** si está uniendo dos secciones de cinta o cable, trate de usar los conectores correctos para asegurarse de que los conductores de ambas secciones estén conectados. Comprobar la condición de la línea, si los conductores metálicos dentro de la línea están rotos, esto afectará a la eficiencia de la cerca. Un mayor contenido de metal significa una mayor eficiencia. **Mallas:** las mallas están más cerca del suelo que otras formas de cercas, por lo que requieren más mantenimiento para mantener alejada la vegetación. Todas las líneas horizontales, excepto la inferior, deben mantenerse alejadas del suelo. Si la malla se hunde y toca el suelo, deberán añadirse más postes. La malla también debe estar libre de contacto con otras formas de cercado, arcos y tendidos de cables. Revisar las clavijas metálicas de los postes, puede ocurrir que los cables queden atrapados o se deslicen hasta la punta metálica y lleven la energía a tierra. **Recordatorio:** si el alimentador y el sistema de puesta a tierra están bien, el problema **estará** en algún lugar del cercado.

En caso de duda, **llame** - Estaremos siempre encantados de ayudarle. **+44(0)1626 33 11 88**